

モノフラット リンクスヒンジ PAT.P

吊り戸などの小型キャビネットに最適な、**新感覚**の開き扉金物！

MonoFlat LIN-X hinge™

ラフ®TM モノフラット リンクスヒンジ PAT.P

数多くの特許技術からなる、画期的な開き扉金物
引き違い扉と異なり、扉面がフラット！

フリーストップ

任意の位置で扉の静止が可能。

ソフトクロージング

ダンパーにより、ゆっくりと静かに閉まります。

開き戸と異なり、開閉時に扉が邪魔にならない

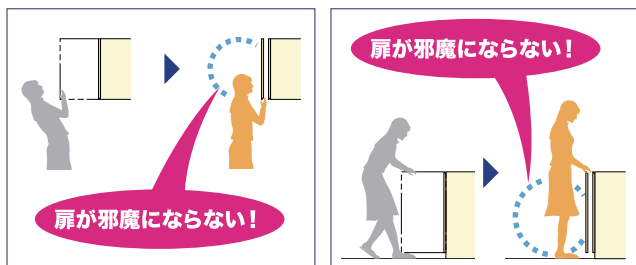

開き戸と比べ扉の軌跡も小さく、狭い場所でも有効に活用できます。

フルオープン！内部スペースを有効活用



画期的なワンタッチ取付方式

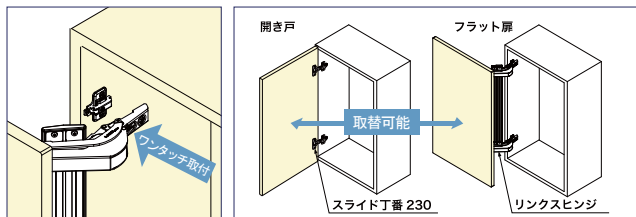

ワンタッチで扉の取り付け、取り外しができます。ワンタッチスライド丁番 230 を使用しているキャビネットと、簡単に扉が取り替えられます。

どの位置から操作してもスムーズに開閉

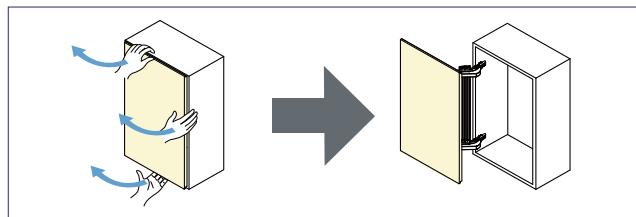

※ 取手を取り付ける際は、扉を開いた時にリンクスヒンジと当たらないようにしてください。

4方向の扉位置調整が可能

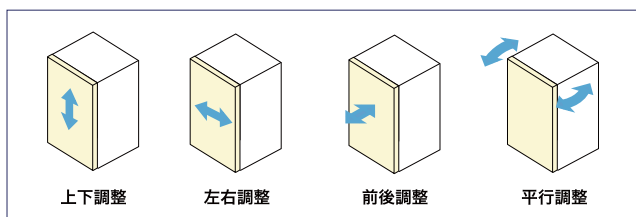

スライド丁番を調整する要領で、4方向に対して扉の位置調整ができます。

さまざまなキャビネットに対応

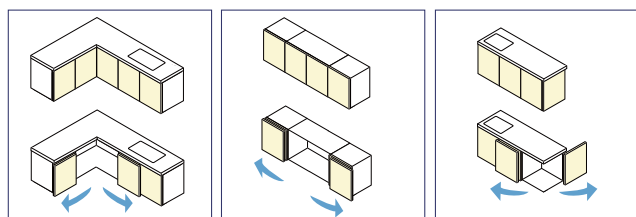

L型コーナースペースをフルオープンにして活用。4枚扉の中央2枚を左右に開いて間口を広く。アイランドキッチンのコーナーをフルオープンに。

ランプ印 モノフラット リンクスヒンジ PAT.P

NEW

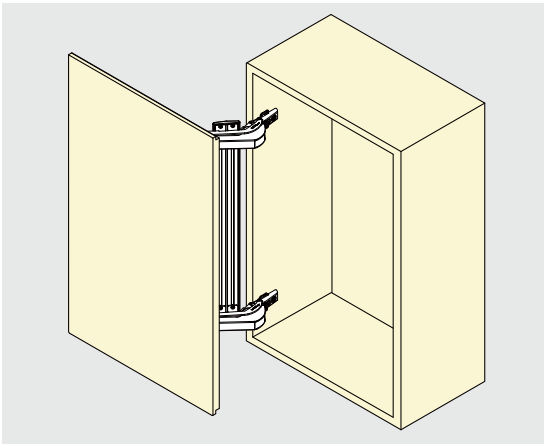

扉幅	400~500mm
扉高さ	600~900mm
扉厚	15~24mm
扉質量	7kg以下 (扉1枚当たり)

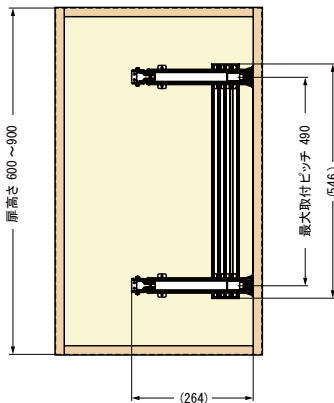
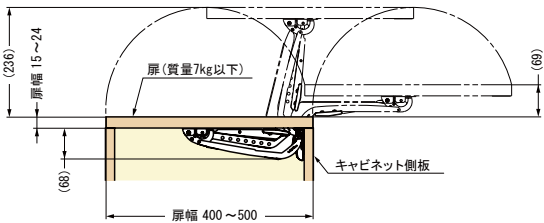

セット内容



リンクスヒンジ (閉じた時)



リンクスヒンジ (開いた時)

【特長】

- 扉を閉めると左右の扉に対してフラットに納まる、かぶせ仕様の家具用扉金物です。
- スライド丁番230と同じワンタッチ取付方式を採用しています。このため、取り付け・取り外しが簡単なうえ、スライド丁番230を使用している扉と簡単に扉の取り替えができます。詳細は弊社営業担当者までお問い合わせください。
- 扉は任意の位置で静止します。また、閉めるときはダンパーによりゆっくりと静かに閉まります。
- 扉の軌跡が開き戸に比べて小さく、開いた状態でも邪魔にならないため、キャビネット前のスペースが狭い場所でも使用できます。
- キャビネットの側板に取り付けるため、内部スペースの上下部分を有効に活用できます。
- 片開き、両開きなどの組み合わせが可能です。
- 扉はどの位置から操作してもスムーズに開閉できます。
取手を取り付ける際は、扉を開いた時にリンクスヒンジと当たらないようにしてください。
- リンクスヒンジ本体の数を増やすことで、扉高さ900mm以上にも対応できます。
詳細は弊社営業担当者までお問い合わせください。

■本体セット

(1セットにつき、リンクスヒンジ…2ヶ、座金…2ヶ、連動バー…1本、カップ埋込みキャップ…2ヶ)

注文コード	品番	適応かぶせ量	主材料	仕上
250-014-240	LIN-X450	19mm	鋼	ニッケルめっき
250-014-553	LIN-X450 + 5	14mm	鋼	ニッケルめっき

扉幅300mm、600mm用は近日発売予定です。

DESIGNER'S EYE

開き戸をフラット扉に取り替える

「モノフラット リンクスヒンジ」は、スライド丁番の手軽さを兼ね備えたフラット扉システムです。スライド丁番 230 シリーズを使用しているキャビネット扉とワンタッチで簡単に取り替えることができます。さらに、取付後に扉位置の微調整が可能です。また、扉同士の目地を2mm程度まで狭くでき、連続するキャビネットでもデザインを損ないません。

今までは特殊な設計や施工が必要だったフラット扉が、これによりぐっと身近になりました。

スガツネのフラット扉シリーズ 用途や場所に依りて、さまざまなタイプを揃えています。



モノフラット FAD PAT

開き戸よりも小さな軌跡で開閉する室内ドアシステム (最大引出し量約450mm)。開けば大きな開口。閉じれば壁面とフラットに。
■ No.170 カタログ 3/3 巻
394 ~ 395 ページ掲載



モノフラット ユニゾン PAT.P

壁面とフラットになって同化し、高級感のある空間を演出する室内用の引戸システムです。
■ No.170 カタログ 3/3 巻
402 ~ 403 ページ掲載



マルチモフラット PAT

パズルのように扉が入れ替わり、フラットに納まる家具用引戸。多彩な開きパターンを可能にした、革新的な引戸システムです。
■ No.170 カタログ 3/3 巻
296 ~ 297 ページ掲載



NOGUCHI HARDWARE

www.noguchi-hw.co.jp

本社・営業推進室 東京都台東区竜泉 3-11-3

TEL 03-3875-1125

FAX 03-3871-0178

〒110-0012

北海道営業所

北海道旭川市八条通 18 丁目 6

〒078-8218

TEL 0166-31-4228

FAX 0166-31-4229

草加営業所

埼玉県草加市八幡町 93

TEL 048-931-9012

〒340-0006

FAX 048-932-2555

甲府営業所

山梨県甲府市国母 4-5-16

〒400-0043

TEL 055-228-2005

FAX 055-228-3470